



Generella anvisningar gällande din trappa

Våra mer detaljerade montageanvisningar hittar du här:  
<http://www.dromtrappor.se/rad-och-kunskap/montageanvisningar/>



Vid eventuella frågetecken kan ni alltid kontakta  
kundservice på 0918 258 99, [kundservice@dromtrappor.se](mailto:kundservice@dromtrappor.se)



## Förutsättningar för ett lyckat trappmontage

1. Att trappöppningarna skall vara i vinkel samt renskurna och följa överenskomna mått. Kontrollera måtten mot bifogad kundritning innan du påbörjar montaget.
2. Att erforderliga kortlingar eller reglar finns i omgivande väggar för infästning av vang, handledare och stolpar.
3. Att trappvangerna skall kunna belasta golvet med min 200 N/cm<sup>2</sup> vid trappstart.
4. Att trappöppningarna skall vara städade samt även så en omgivande golvyta på min 2,5 x 3,5 m för att möjliggöra hopskruvning av trappa.
5. Att ingen golvärme är placerad på och alldeles intill trappans infästning i start.
6. Att trappan/trapporna har förvarats i uppvärmd miljö, normal inomhustemperatur.

## Undvik att trappan ger oönskade ljud ifrån sig

Trä är ett levande material som drar ihop sig och sväller beroende på luftfuktighet vilket kan variera utifrån årstid. Det påverkar också vilka ljud trappan ger ifrån sig när du går i den. För att hjälpa till att undvika kraftigare ljud/knarr så använder vi paraffin på stegtapen när vi monterar.

### VIKTIGT!

Stegände som ansluter mot vang ska i riklig mängd gnidas med den paraffinkloss som medföljer i skruvlådan.

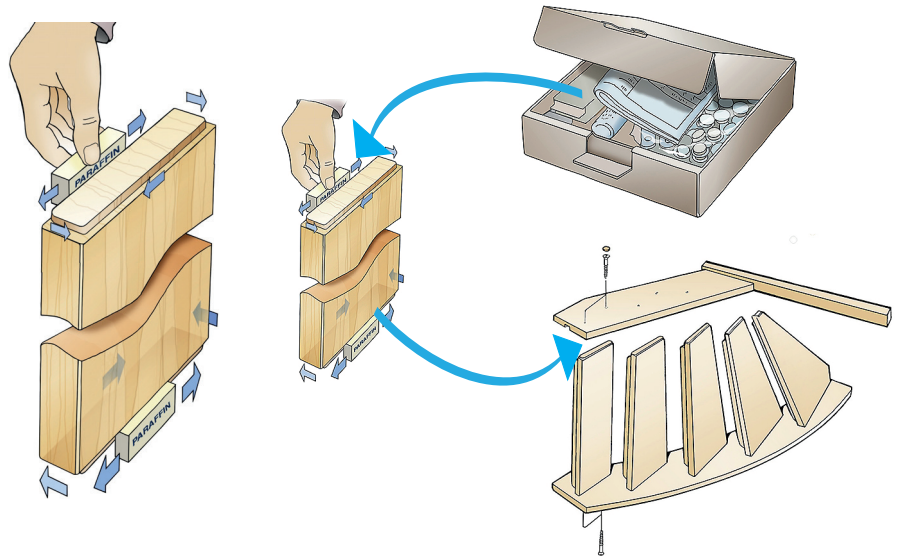

Alla trappor, oavsett vangkonstruktion, kräver infästning i vägg, golv och mot bjälklagskant. Träreglar i vägg är ett måste för att få en stabil och tyst trappa. Glöm inte mellanlägg mellan vang och vägg!

### Använd alltid mellanlägg (minst 2 mm) mellan trappa och vägg.

Utrymmet måste fyllas helt för att minimera risken för knarr. Dra aldrig isär en trappa genom att ha för tunna mellanlägg.

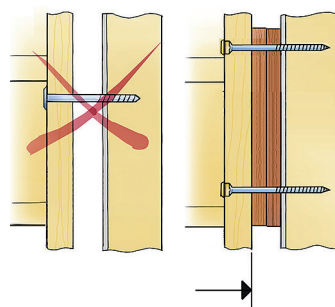



## Skruv, beslag och infästning

Många av infästningspunkterna kommer förberedda med förborrade hål från fabrik men vissa infästningar görs på plats. Barträ (fura och gran) behöver inte förborras medan lövträ/ädelträ kräver förborring för att inte spricka.

Använd aldrig lim vid montage av våra trappor

Använd alltid medföljande skruv och beslag eller motsvarande dimension. Kontrollera innehållet i skruvpacklådan mot bifogad bult- och beslagslista som finns i din kundritning.

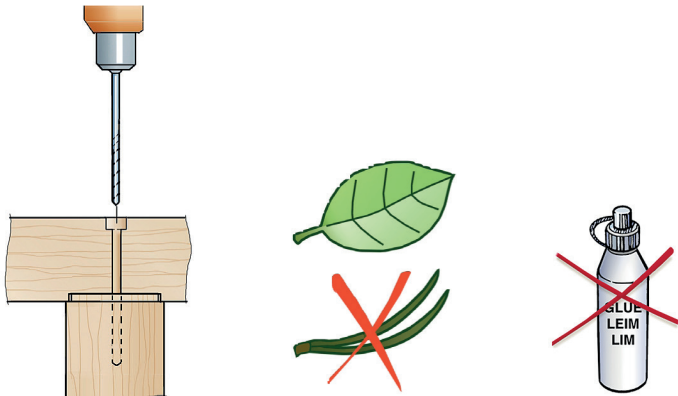

## Trä är ett levande material

Nyansskillnader mellan lameller eller hela steg beror på träets naturliga variationer. Både trä och ytbehandlingar färgförändras över tid vid exponering av normalt solljus.

Kvistgulning uppstår normalt efterhand när barträ ytbehandlas med täckfärg eller betslasyr. Trä expanderar och drar ihop sig i takt med att temperatur och luftfuktighet ändras, vilket under vissa omständigheter kan påverka detaljers passform och orsaka ljud. Detta är helt normalt och en del av din trappas naturliga skönhet.

## Information gällande tejpade stegskydd

Invändiga och utvändiga snickerier måste ibland skyddas tillfälligt då man målar eller putsar omkringliggande ytor. För detta används oftast maskeringstejp. Följande är viktigt att ta hänsyn till oavsett om trappan levererats med färdigmonterade stegskydd eller om du avser maskera för annat arbete kring trappan själv.

Den tejp som vi godkänner på våra trappor är Stokvis PS1433. Använder man den tejpens och följer instruktionerna nedan samt tejpstillverkarens anvisningar så undviker man att lack eller färg släpper vid avlägsnandet av tejpens. Ytorna som skall maskeras måste vara rena och torra.

De fabrikstejpade stegskydden får sitta max fyra veckor efter det att den blivit levererad till er för att ytbehandlingsgarantin ska gälla. **Avlägsna tejpens varsamt!**

Vid maskering i samband med murning och putsarbeten bör observeras att fukt kan ackumuleras och därmed leda till färgsläpp, om tejpens inte avlägsnas direkt efter avslutat arbete.

Borttagning av tejpens skall utföras vinkelrätt mot underlaget med en lugn och jämn rörelse.

Finns det tvivel om tejpens lämplighet måste en test utföras på aktuellt underlag.

Ansvaret för att ta bort tejp från trappan ligger på beställaren.



Våra mer detaljerade  
montageanvisningar

## INFÄSTNING

### Solid - trappa med sidovang

För infästning av handledare måste  
reglarna nå minst 1100 mm över golvet.

Bjälklagskanten ska  
vara av massivt trä.

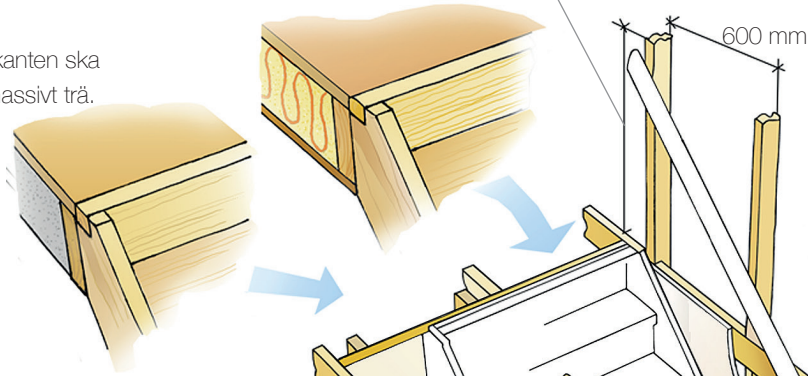

Reglar i vägg måste vara av trä  
(ej plåtreglar) med dimensionen  
minst 45x70 mm och placeras  
med c/c-avstånd max 600 mm.

Där räcke ansluter mot en  
vägg reglas horisontellt.

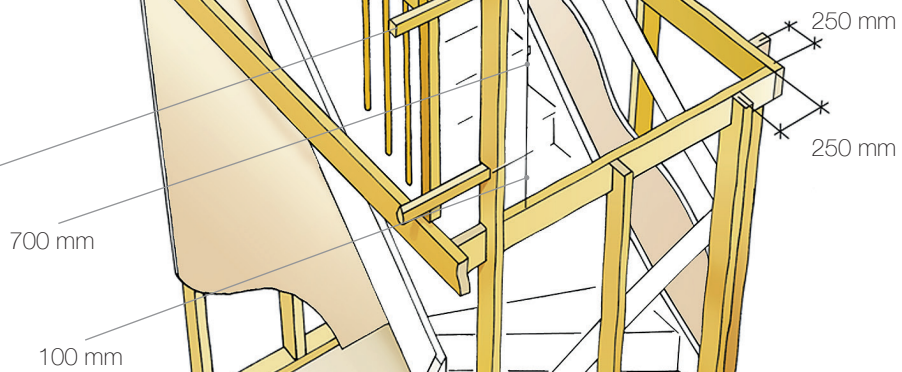

Golvet vid trappans stödpunkter måste  
tåla hela trappans totalvikt. En massiv trä-  
eller betongkonstruktion rekommenderas.

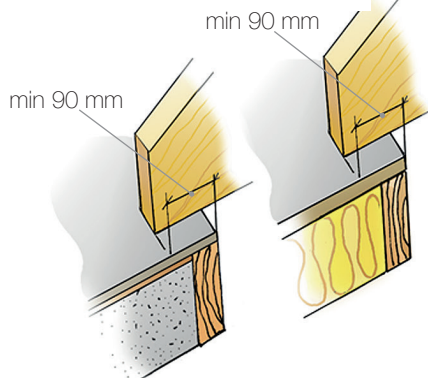

Reglarna måste vara  
direkt anslutna till golvet.



Ledningsdragning av exempelvis golvvärme får ej förekomma vid  
trappans infästningspunkter i golv.



## INFÄSTNING

### Optimal - trappa med underliggande vang

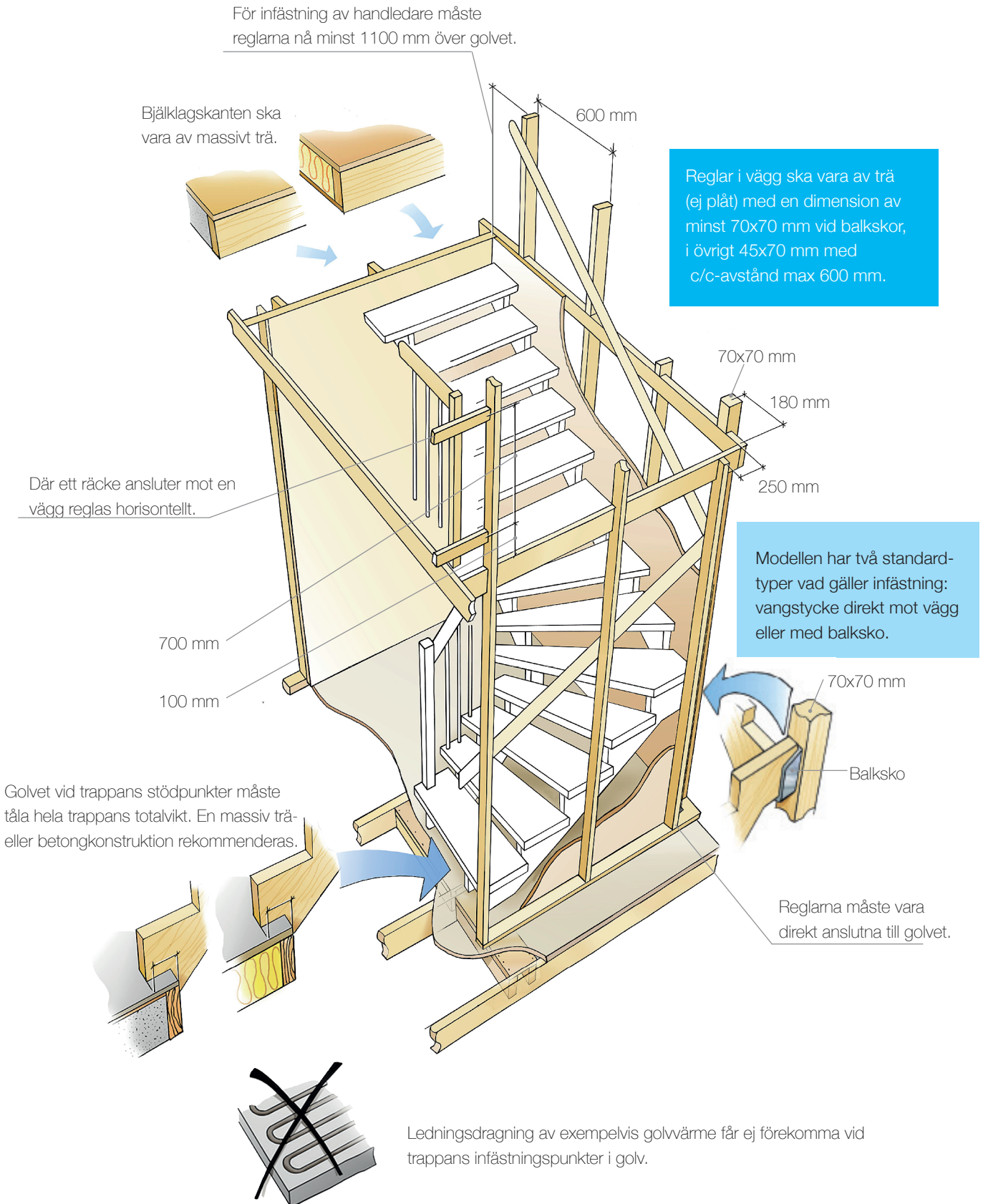



Våra mer detaljerade  
montageanvisningar

## TRAPPMONTAGE

# Egenkontroll

Projekt: \_\_\_\_\_ Proj.nr: \_\_\_\_\_

Kund: \_\_\_\_\_ Hus/Lgh.nr: \_\_\_\_\_

### 1. Mottagningskontroll

1.1 Var trappan komplett levererad och fri från skador vid uppackningen Ja      Nej

### 2. Montering

2.1 Gick trappan att montera utifrån underlag och material från fabrik. Ja      Nej

2.2 Gick trappan att montera utan problem, förseningar etc. på arbetsplatsen Ja      Nej

2.3 Ger trappan ett positivt helhetsintryck. Ja      Nej

### 3. Kommentarer/synpunkter

\_\_\_\_\_  
Ort

\_\_\_\_\_  
Datum

\_\_\_\_\_  
Montör



## TRAPPMONTAGE

# Checklista

Ja Nej **Kontrollera att skruvar är åtdragna samt att:**  
Trappan är riktigt infäst:

- 1** I vägg: samtliga vanger ska ha max 600 mm mellan skruvarna (dim 6x120 mm) som skruvats i träregel (ej plåtreger). **OBS! Mellanlägg.**
- 2** I golv.
- 3** I bjälklagskant.

**Hörnen är hopskruvade:**

- 4** I vangeras hörnförbindning.
- 5** I hörnstegens ändrar.
- 6** I stolpar.

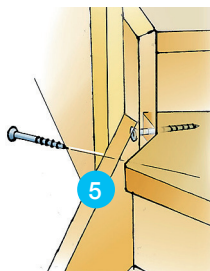

**Om trappan är tät:**

- 7** Gummiremsan sitter i sättstegsspåret.

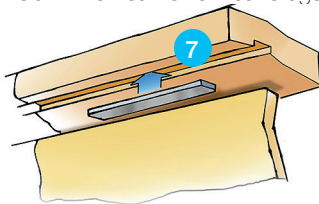

- 8** Sättstegen är skruvade hela längden, max cc

**Om trappan är öppen:**

- 9** Brickan mellan barnsäkerhetslisten och steg finns på plats.

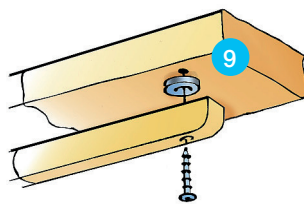

**Om ett steg knarrar:**

- 10** Lossa stegskruvarna på trappans frisida ett p centimeter och dra fast dem igen.

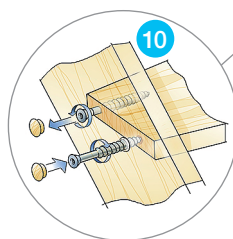

**Använd alltid mellanlägg (minst 2 mm) mellan trappa och vägg.**

Utrymmet måste fyllas helt för att minimera risken för knarr.

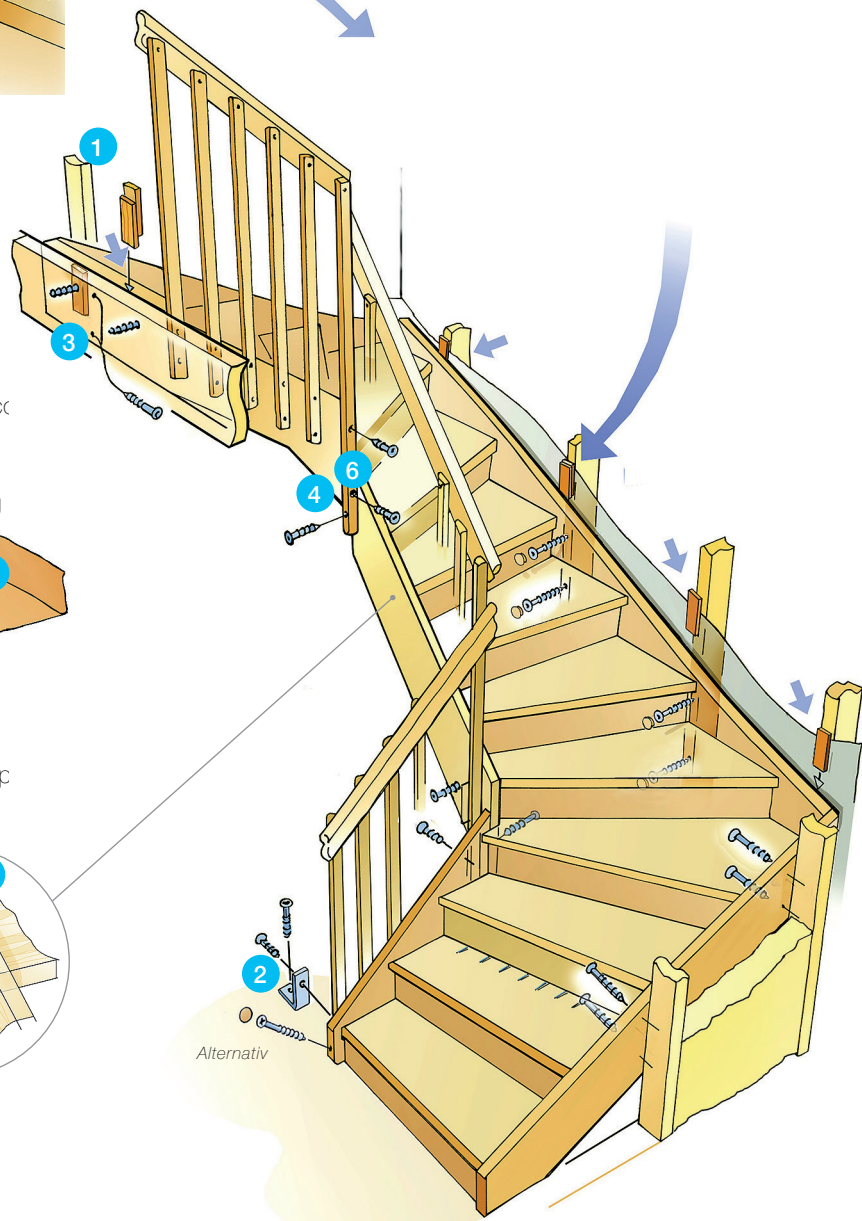
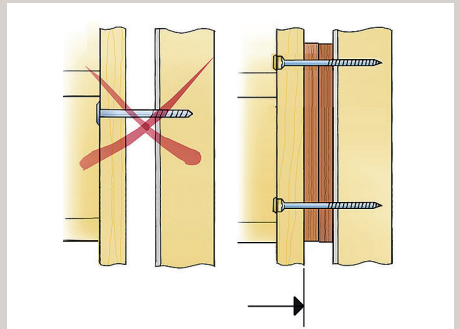

Alternativ



Våra mer detaljerade  
montageanvisningar

## SKÖTSELRÅD

# Lackade & täckmålade ytor

Trappor som behandlats med vattenburen UV-härdande lack eller färg alternativt syrahärdande täckfärg har hög tålighet mot fläckar och repor. Den behåller sin naturliga fräschhet år efter år om den sköts med omsorg.

### Rengöring

Trappan ska regelbundet dammsugas och avtorkas. Städning av trappan ska ske med så torra metoder som möjligt.

Fläckar kan lätt avlägsnas med en trasa fuktad med ljummet vatten och ett mildt allrengörings- eller diskmedel.

### Underhåll

Trappor är i allmänhet utsatta för hårt slitage. Behandla därför regelbundet utsatta ytor med polish i samband med rengöring.

Vid omlackering eller bättring skall ytan först rengöras och sedan lätt slipas med ett finkornigt slippapper (korn 180–240).

Slipdammet avlägsnas noggrant med lätt fuktad trasa och lackering/ommåning görs inom ett dygn efter slipningen.

Bättring kan göras med de flesta i detaljhandeln förekommande vattenbaserade lacker och färger, t.ex. halvmatt parkettlack och halvmatt syntetisk färg. Följ alltid de instruktioner som finns angivna på förpackningen.

Om osäkerhet råder, testa först på en mindre yta och kontrollera vidhäftningen mellan skikten genom att skrapa med en kniv.

# Osmo hårdvaxolja eller dekorvax

### Rengöring

Daglig rengöring görs med dammsugning och torrmopp. När du vill storrengöra kan du även våttorka men som vid alla trä eller laminatytor används sparsamt med vatten och vrid ur moppen väl. För att underhålla ytan vid våttorkning rekommenderar vi att använda Osmo 8016 Rengöringsmedel. Följ dosering på förpackningen.

Vid fläckar eller områden som är mycket smutsiga blandas Osmo 8016 i förhållande 1 del såpa, 2 delar vatten. Blandningen påförs med svamp eller skurtrasa på området. Skura försiktigt och torka bort. Sedan våttorkas ytan som vanligt.

### Besvärliga fläckar

Ex. skoränder avlägsnas enkelt med Osmo 3029 Underhållsvax.

### Underhåll

Skador och repor som inte går bort med Osmo 3029 Underhållsvax kräver punktrensning. Rengör ytan noga med Osmo 8016 Rengöringsmedel och slipa vid behov med ett finare sandpapper korn 150. Återbehandla sen den skakade ytan med Osmo Hårdvaxolja av den typ som användes vid grundbehandlingen. Lägg på endast en gång i ett tunt lager. När den skadade ytan är torr, gör ett underhåll över hela ytan.



## Oljade ytor

Trappor som behandlats med Kulturhantverkarnas impregneringsolja behåller sin naturliga lyster under många år om den sköts med omsorg. Skötselråden gäller endast impregneringsolja av detta fabrikat.

Mer information om Kulturhantverkarnas impregneringsolja hittar du på [www.kulturhantverkarna.se](http://www.kulturhantverkarna.se)

*OBS! Risk för självantändning. Trasor, trassel, tvättsvamp eller dylikt som har använts skall förvaras väl fuktat i tätslutande plastpåse, brännas eller förvaras i ej brännbart kärl med lock.*

### Rengöring

Trappan ska regelbundet dammsugas och avtorkas. Städning av trappan ska ske med så torra metoder som möjligt.

Rengöring kan göras med en lätt fuktad trasa och ett mildt rengöringsmedel (Ph-värde ca 7). Under inga omständigheter får alkaliska medel (t.ex ammoniak) användas eftersom dessa har ett högt Ph-värde och kan skada ytan.

### Underhåll

Trappor är i allmänhet utsatta för hårt slitage. Oljebona därför slitytorna ett par gånger årligen. Putsa lätt av ytan med ett fint slippapper (korn 400). Applicera kall olja (max 15 g/m<sup>2</sup>) och torka helt torrt efter några minuter. Träoljan appliceras med t.ex en pensel av naturborst, trasor eller dylikt.

Använd ej trappan de närmaste (10-24) timmarna.

En oljad trappa blir blankare på de ställen där slitage är som störst. Efter 2-3 behandlingar erhålls en jämn och fin glans och en motståndskraftig, lättskött slityta.

Trappor som är behandlade med impregneringsolja är känsliga för kontakt med svart gummi (t.ex skor och kablar).

Fläckar som inte går att tvätta bort, samt mindre repor, kan tas bort med lackslippapper (korn 320-400). Till grovrengöring använd såpa och kökssvamp, typ Scotch-brite (vit eller grön).

Skölj efter och torka torrt.

Om man efter grovrengöring eller fläckborttagning får matta fläckar kan dessa oljebonas för att återfå glansen. Fukta en torkduk med impregneringsolja, gnid ut ett tunt lager på den matta fläcken och torka torrt några minuter. Använd ej trappan de närmaste (10-24) timmarna.



Våra mer detaljerade  
montageanvisningar

## SKÖTSELRÅD

# Steg belagda med matta

Matta på trappans steg gör trappan ännu mera tålig och lämpar sig extra väl för offentliga miljöer och för dig som har hund. Olika typer av mattor har lite olika krav och därmed ser skötselråden lite olika ut. Har du köpt en trappa med matta utifrån våra rekommendationer så använder vi Linoleummatta från Forbo, Plast/PVC-matta från Tarkett och Nålfilt från Golvabia. På deras respektive hemsidor hittar du mer specifik information om just den typen av matta du har valt. Här nedan ser du våra allmänna skötselråd kring matta i trappa.

### **Steg belagda med linoleum- eller plastmatta**

Daglig städning sker med dammsugning samt fuktmoppning med mjukt polerbart vax. Använd alltid sparsamt med vatten.

För att förebygga uppbyggnad av vax använd ungefär var femte gång ett rengöringsmedel som avlägsnar eventuellt överskott.

Torr- eller spraypolera med maskin vid behov, ca 1-4 gånger/år.

Fläckar, som inte kan avlägsnas genom tvättning, tas bort med lack- eller tvättnafta. Vätskan får inte hällas ut på planstegen då den kan skada limmet i fogarna.

För närmare information kontakta mattillverkaren ([forbo.se](http://forbo.se), [tarkett.se](http://tarkett.se)).

### **Steg belagda med textilmatta**

Dammsug regelbundet för att hindra att sand och grus tränger in i mattan.

Om den är hårt nersmutsad kan den skumtvättas.

Fläckar avlägsnas omgående, varvid endast fläckarna bearbetas.

För närmare information kontakta mattillverkaren ([golvabia.se](http://golvabia.se)).



## SKÖTSELRÅD

# Stål och glas

Glas i trappor från Drömtrappor AB har alltid ett härdat och laminerat glas. Konstruktionen tillsammans med glaset och glasfästena är testade och godkända enligt "provning av balkongräcken med avseende för tung stöt". Rostfria detaljer är obehandlade som standard.

### Rengöring

Rostfria räckesståndare, beslag, stolpar och handledare torkas av med ljummet vatten. Upplever man att det finns fettfläckar eller fingeravtryck på materialet rekommenderas en droppe diskmedel i vattnet.

Glas i räcken rengörs enklast med vanligt fönsterputsmedel. Om glaset är mycket dammigt och det finns risk för att smutsen kan orsaka repor - börja med att skölja glaset med vanligt vatten och putsa därefter med fönsterputs och en torr trasa eller gummiraka.

Observera att stålskrapor kan ge upphov till repor!

Trappans delar i trä ska regelbundet dammsugas och avtorkas. Städning av trappan ska ske med så torra metoder som möjligt.

### Att undvika repor eller brott i glaset

Felaktig rengöring och skarpa föremål kan orsaka repor i glaset.

Brott i glaset kan uppstå vid hårda stötar, slag eller kraftiga vibrationer. Även rörelser i byggnadens grund kan orsaka brott i glaset.

Värmeelement som avger strålningsvärme får inte monteras närmare glaset än 15 cm.

Genomströmningselement kan normalt placeras med 15 cm avstånd till glaset.

Montera inte film eller etiketter på glaset.

### Underhåll

Glas och ståldetaljer behöver normalt inget underhåll mer än rengöring.

Rostfria detaljer kan behandlas för en blankare ytfinish med, för ändamålet, avsedda produkter som finns att köpa i byggvaruhandeln. Följ då rekommendationerna på vald produkt.



Mer information hittar du på vår hemsida [dromtrappor.se](http://dromtrappor.se)

Behöver du kontakta vår kundservice så hittar du alla uppgifter du kan behöva uppge på den kundritning som skickades med din trappa.

Montageanvisningar kan du ladda ner här eller scanna qr-koden ovan:  
<http://www.dromtrappor.se/rad-och-kunskap/montageanvisningar/>

Drömtrappor AB | 0918 258 00 | [kundservice@dromtrappor.se](mailto:kundservice@dromtrappor.se)

